

О. Н. Крылова

КАРТОЧКИ

по обучению грамоте

К учебнику В. Г. Горецкого и др.
«Азбука. 1 класс. В 2-х частях»

- ♦ Содержат разнообразные задания
- ♦ Развивают внимание, память и логическое мышление
- ♦ Обогащают словарный запас

1
класс

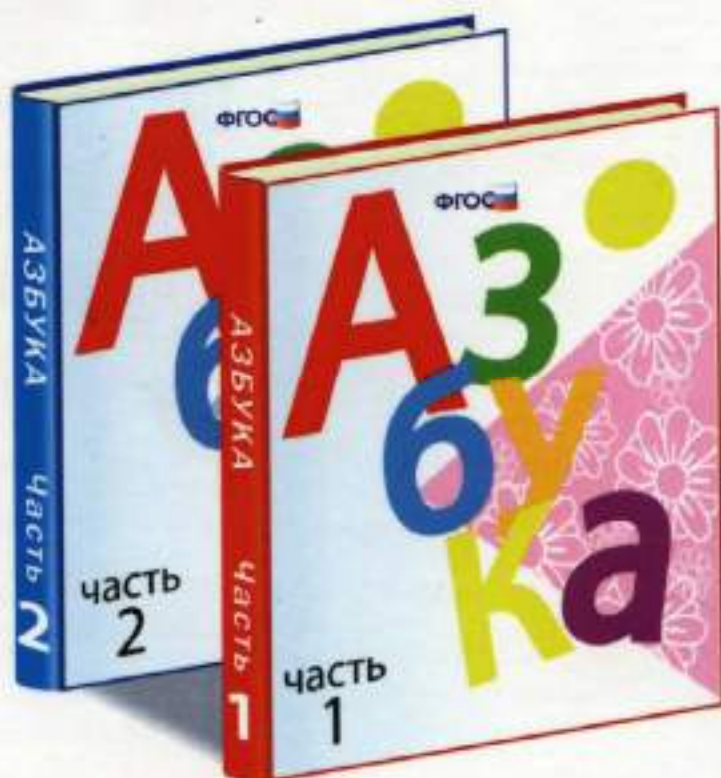



Учебно-методический комплект

О. Н. Крылова

Карточки по обучению грамоте

К учебнику В. Г. Горецкого и др. «Азбука. 1 класс»
(М. : Просвещение)

1 класс

Рекомендовано

ИСМО Российской Академии Образования

*Издание одиннадцатое,
переработанное и дополненное*

Издательство
«ЭКЗАМЕН»
МОСКВА • 2015

УДК 373:811.161.1

ББК 81.2Рус-9

К85

Имя автора и название публикуемого издания указаны на титульном листе данной книги (ст. 1274 п. 1 части четвертой Гражданского кодекса Российской Федерации).

Изображение учебного издания «Азбука. 1 класс: учеб. для общеобразоват. учреждений. В 2 ч. / [В. Г. Горещкий, В. А. Кирюшкин, Л. А. Виноградская, М. Б. Бойкина]. — М. : Просвещение» приведено на обложке данного издания исключительно в качестве иллюстративного материала (ст. 1274 п. 1 части четвертой Гражданского кодекса Российской Федерации).

Крылова О. Н.

К85 Карточки по обучению грамоте: 1 класс: к учебнику В. Г. Горещкого и др. «Азбука. 1 класс». ФГОС (к новому учебнику) / О. Н. Крылова. — 11-е изд., перераб. и доп. — М. : Издательство «Экзамен», 2015. — 79, [1] с. (Серия «Учебно-методический комплект»)

ISBN 978-5-377-08722-9

Данное пособие полностью соответствует федеральному государственному образовательному стандарту (второго поколения) для начальной школы.

Пособие содержит дополнительный практический материал по обучению грамоте для закрепления, повторения и проверки знаний. В карточках содержатся задания как базового уровня, то есть соответствующие стандартным требованиям, так и задания повышенного уровня сложности.

Карточки адресованы учащимся 1-го класса для работы в букварный период, а также дошкольникам при подготовке к школе. Они предназначены для учителей начальных классов, родителей, желающих проверить и систематизировать знания ребёнка, воспитателей детских садов, педагогов дополнительного образования.

Приказом № 729 Министерства образования и науки Российской Федерации учебные пособия издательства «Экзамен» допущены к использованию в общеобразовательных организациях.

УДК 373:811.161.1

ББК 81.2Рус-9

Учебное издание

Крылова Ольга Николаевна

КАРТОЧКИ ПО ОБУЧЕНИЮ ГРАМОТЕ

к учебнику В. Г. Горещкого и др. «Азбука. 1 класс»

1 класс

Издательство «**ЭКЗАМЕН**»

Гигиенический сертификат № РОСС RU. АЕ51. Н 16582 от 08.04.2014 г.

Главный редактор *Л. Д. Лаппо*. Редактор *М. А. Козлова*

Технический редактор *Л. В. Павлова*. Корректоры *И. В. Русанова*, *Л. В. Дьячкова*

Дизайн обложки *А. Ю. Горелик*. Компьютерная верстка *Т. Н. Меньшова*

107045, Москва, Луков пер., д. 8. www.examen.biz

E-mail: по общим вопросам: info@examen.biz; по вопросам реализации: sale@examen.biz
тел./факс 641-00-30 (многоканальный)

Подписано в печать 02.09.2014. Формат 70x100/16. Гарнитура «Букварная».

Бумага офсетная. Уч.-изд. л. 2,18. Усл. печ. л. 6,5. Тираж 15 000 экз. Заказ № 3120/14.

Общероссийский классификатор продукции

ОК 005-93, том 2; 953005 — книги, брошюры, литература учебная

Отпечатано в соответствии с предоставленными материалами в ООО «ИПК Парето-Принт», 170546, Тверская область, Промышленная зона Боровлево-1, комплекс №3А, www.pareto-print.ru.

ISBN 978-5-377-08722-9

© Крылова О. Н., 2015

© Издательство «**ЭКЗАМЕН**», 2015

СОДЕРЖАНИЕ

<i>Карточки № 1-4</i>	
Устная и письменная речь. Предложение и слово	6
<i>Карточки № 5-6. Слово и слог.....</i>	8
<i>Карточки № 7-8. Слог и ударение</i>	9
<i>Карточки № 9-14. Гласные и согласные звуки.</i>	10
<i>Карточки № 15-18. Гласные звуки [а], [о], [и], [ы], [у]... </i>	13
<i>Карточки № 19–22. Буквы А а, О о, И и, ы, У у</i>	15
<i>Карточки № 23–26. Звуки [н], [н'], [с], [с'], буквы Н н; С с.....</i>	17
<i>Карточки № 27–32. Звуки [к], [к'], [т], [т']. Буквы К к; Т т</i>	19
<i>Карточки № 33–38. Звуки [л], [л'], [р], [р']. Буквы Л л; Р р</i>	22
<i>Карточки № 39–42. Звуки [в], [в']. Буква В в</i>	25
<i>Карточки № 43–46. Звуки [й'э], ['э]. Буква Е е. Буква Е — показатель мягкости согласного звука.</i>	27
<i>Карточки № 47–50. Звуки [п], [п']. Буква П п</i>	29
<i>Карточки № 51–54. Звуки [м], [м']. буква М м</i>	31
<i>Карточки № 55–58. Звуки [з], [з']. Буква З з</i>	33
<i>Карточки № 59–62. Звуки [б], [б']. Буква Б б</i>	35
<i>Карточки № 63–66. Звуки [д], [д']. Буква Д д.....</i>	37
<i>Карточки № 67–72. Звуки [й'а], ['а]. Буква Я я</i>	39
<i>Карточки № 73–76. Звуки [г], [г']. Буквы Г г</i>	42

<i>Карточки № 77–80. Звук [ч']. Буквы Ч ч.....</i>	44
<i>Карточки № 81–84. Буква ь — показатель мягкости согласных звуков</i>	46
<i>Карточки № 85–88. Звук [ш]. Буква Ш ш. Написание ши</i>	48
<i>Карточки № 89–92. Звук [ж]. Буква Ж ж. Написание жи</i>	50
<i>Карточки № 93–96. Звуки [й'о], [о]. Буква Ё ё</i>	52
<i>Карточки № 97–100. Звук [й']. Буква Й й.....</i>	54
<i>Карточки № 101–106. Звуки [х], [х']. Буква Х х.....</i>	56
<i>Карточки № 107–110. Звуки [й'у], [у]. Буква Ю ю.....</i>	59
<i>Карточки № 111–114. Звук [ц]. Буква Ц ц.....</i>	61
<i>Карточки № 115–118. Звук [э]. Буква Э э</i>	63
<i>Карточки № 119–122. Звук [щ']. Буква Щ щ.....</i>	65
<i>Карточки № 123–126. Звуки [ф], [ф']. Буква Ф ф.</i>	67
<i>Карточки № 127–130. Буквы ь, ъ.....</i>	69
<i>Карточки № 131–138. Предложение</i>	71
<i>Карточки № 139–142. Произношение и написание слов с сочетаниями ча, ща.</i>	75
<i>Карточки № 143–146. Произношение и написание слов с сочетаниями чу, щу.....</i>	77
<i>Карточки № 147–150. Произношение и написание слов с сочетаниями жи, ши.....</i>	79

Предисловие

Предлагаемое пособие предназначено для учащихся первых классов и учителей, работающих по учебнику В.Г. Горецкого и др. (Азбука, 1 кл. – М: Просвещение).

Пособие содержит дополнительный практический материал по обучению грамоте для закрепления, повторения, проверки универсальных знаний и соответствует требованиям государственных стандартов начального образования. Задания в карточках составлены с учётом компетентного подхода в обучении первоклассников. Выполняя разнообразные задания, дети овладевают навыками смыслового чтения предложений, небольших текстов, культурой речи, лексикой.

Отвечая на вопросы в **области русского языка**, учащиеся закрепляют первоначальные знания о морфологии, фонетике, лексике, синтаксисе и пунктуации; дают полные и краткие ответы в письменной форме.

В области математики: счёт, временное пространство, число и цифра (соотношение числа и цифры), графическое изображение цифры.

В области окружающего мира обобщают первичные представления о природных и неприродных объектах: живая и неживая природа, времена года, время суток, разнообразный мир животных и растений. Закрепляют первичные представления об орудиях труда, профессиях людей.

В области музыкальной культуры первоклассники упражняются в умении определять и находить среди группы предметов музыкальные инструменты, называть их; учатся осознанно находить правильное решение, строить речевые высказывания в соответствии с поставленными задачами.

Работа с пособием помогает овладению логическими действиями сравнения, анализа, синтеза, обобщения, классификации по определённым признакам.

Карточки по обучению грамоте предназначены для групповой и индивидуальной работы учащихся.

Карточка 1

1. Выполни штриховку в заданном направлении. Отметь ✓, кто это.

- насекомое
 птица

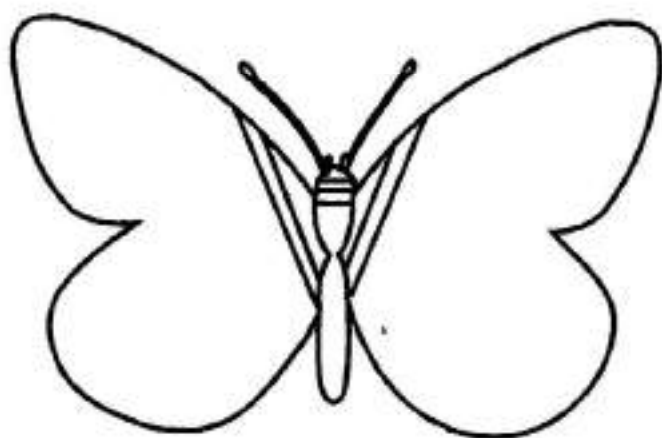

2. Составь предложение из двух слов об этом животном. Начерти схему предложения.



Карточка 2



1. Выполни штриховку в заданном направлении. Отметь ✓, кто это.

- насекомое
 животное



2. Составь предложение из трёх слов об этом животном. Начерти схему предложения.

Карточка 3

1. Обведи рисунок по пунктирным линиям. Отметь ✓, какой это транспорт.

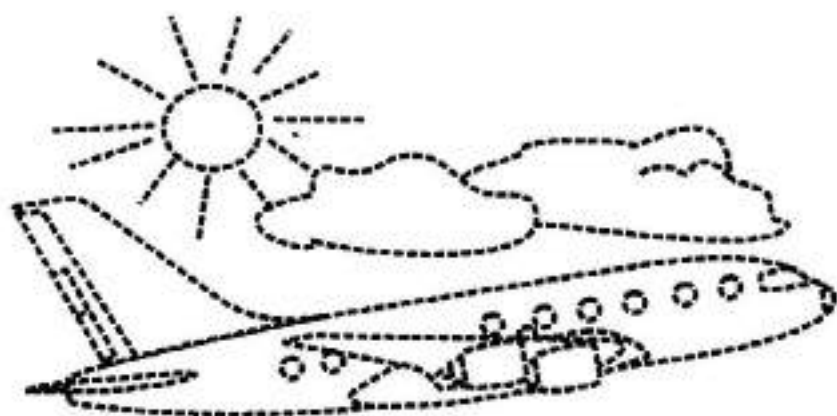

- воздушный
 наземный

2. Составь предложение из четырёх слов об этом виде транспорта. Начерти схему предложения.



Карточка 4

1. Обведи рисунок по пунктирным линиям. Отметь ✓, где мог зайчик сорвать морковку.



- в лесу
 в огороде

2. Составь предложение из четырёх слов об этом животном. Начерти схему предложения.

Карточка 5

1. Нарисуй схему к каждому слову. Отметь ✓, что это.

фрукты

овощи



2. Обведи картинки, в названии которых слышится звук [y].
Посчитай, сколько всего птиц.



Карточка 6

1. Нарисуй схему к каждому слову. Отметь ✓, что это.

посуда

обувь



2. Обведи картинку, в названии которой слышится звук [и].
Посчитай, сколько всего животных.

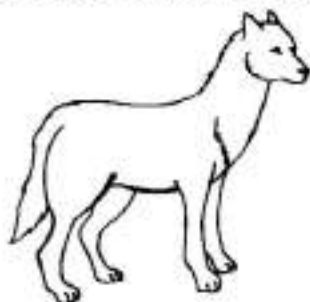

Карточка 7

1. Соедини стрелками картинки со схемами. Обведи музыкальный инструмент.

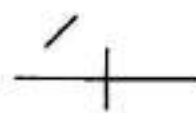
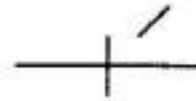
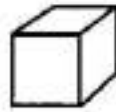
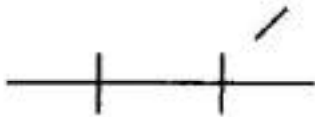

2. В каких словах звук [о] слышится в первом слого? Обведи предмет одежды.



Карточка 8

1. Соедини стрелками картинки со схемами. Посчитай животных.

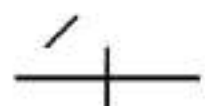
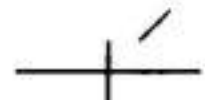

КОТЯТ

КОШЕК

2. В каких словах звук [ы] слышится в первом слого? Обведи птиц.

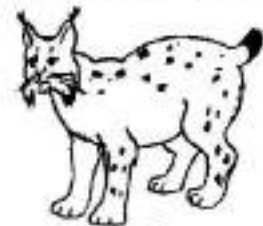

Карточка 9

1. В каких словах звук [и] слышится в середине? Обведи растение.



2. Соедини картинки со схемами. Обозначь ударение. Подчеркни орудие труда плотника.

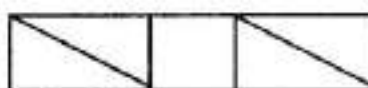
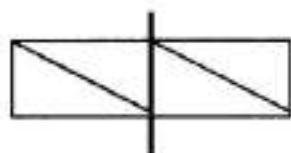

Карточка 10

1. В каких словах звук [ы] слышится в середине? Подчеркни овощ.



2. Соедини картинки со схемами. Обозначь ударение. Посчитай животных.

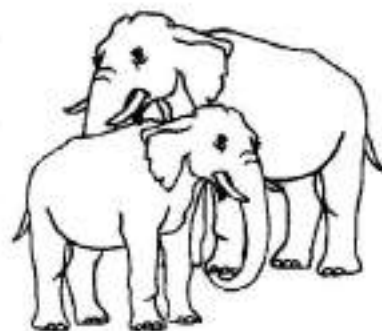
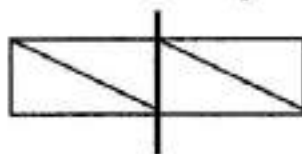
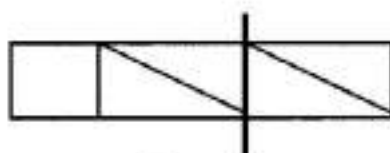

слонов

мышат

Карточка 11

1. В каких словах звук [и] слышится в конце? Сравни предметы по форме. Обведи лишний предмет.



2. Какие слова соответствуют схеме? Обведи предмет природы.

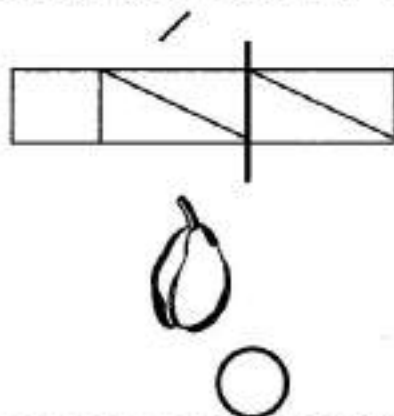

Карточка 12

1. В каких словах звук [ы] слышится в конце? Обведи предмет, о котором говорят «они идут».



2. Какие слова соответствуют схеме? Обведи животных.

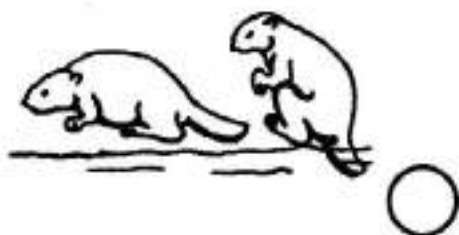
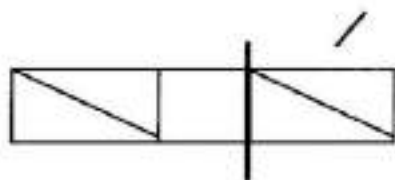

Карточка 13

1. В каких словах звук [y] слышится в середине? Обведи предмет, который выращивают в огороде.

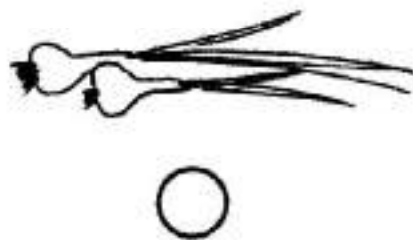

2. Начерти схемы к картинкам. Обозначь ударение. Обведи животное.



Карточка 14



1. В каких словах звук [y] слышится в начале? Обведи предметы, сделанные руками человека.



2. Какие слова не соответствуют схеме? Обведи музыкальные инструменты.

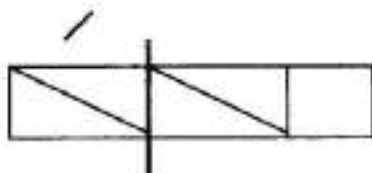

Карточка 15

1. Какой первый звук в этих словах? Обведи насекомых.



у

а



а

и



ы

о

2. Как кричит ослик? Подчеркни, к какой группе животных относится ослик.

Уа!

Иа!

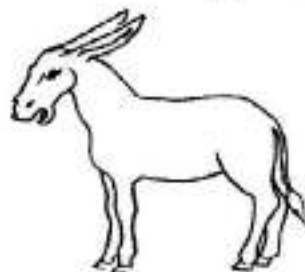

✂ дикие, домашние ✂

Карточка 16

1. Какой первый звук в этих словах? Обведи музыкальный инструмент.



о

а

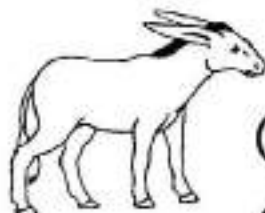

о

и



у

а

2. Что поёт девочка? Подчеркни, к чему относится кукла.

А-а-а!

И-и-и!

игрушка, учебный предмет



Карточка 17

1. Какой звук в словах ударный? Обведи предмет живой природы.



а
 ы



у
 а



о
 а

2. Отметь предметы, название которых начинается на один и тот же звук.



Карточка 18

1. Какой звук в словах ударный? Обведи предмет, сделанный руками человека.



у
 ы



о
 а



о
 и

2. Отметь предметы, название которых начинается на один и тот же звук.

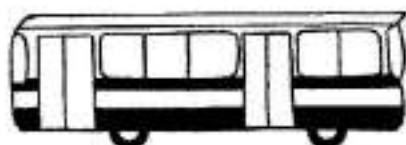

Карточка 19

1. Запиши элементы букв.

z z o o

Найди закономерность. Продолжи запись.

z o z o z o

2. Запиши строчные буквы **y, ы, o, и, а**. Посчитай, сколько букв ты записал.



Карточка 20



1. Запиши элементы букв.

z z z z

Найди закономерность. Продолжи запись.

z z z z z z

2. Запиши строчные буквы **y, o, ы, а, и**. Посчитай, сколько букв ты записал.



Карточка 21

1. Из каких элементов состоят данные буквы?



U L

Z U

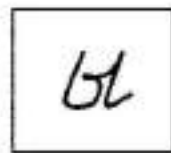

U L

L L

2. Запиши заглавные буквы **У, О, А, И**. Посчитай, сколько букв ты записал.



Карточка 22

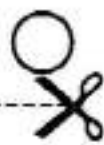

1. Из каких элементов состоят данные буквы?

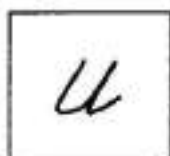

Z L

U L

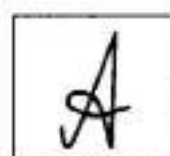

J 2 1

Z L 2

2. Запиши заглавные буквы **А, И, У, О**. Посчитай, сколько букв ты записал.



Карточка 23

1. Из каких букв можно составить слоги-слияния?

н - а

н - н

у - н

н - и

2. Про каких птиц можно сказать **он**? Обведи птицу, которая подкидывает свои яйца в чужие гнёзда.



Карточка 24



1. Из каких букв можно составить слоги-слияния?

с - н

с - а

с - и

ы - ы

2. Про каких зверей можно сказать **она**? Обведи домашнее животное.

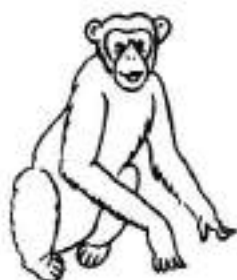
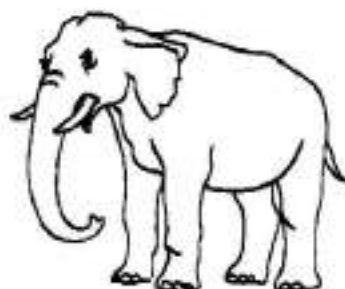

Карточка 25

1. Подчеркни слоги с мягким согласным.

ну ни ин на

2. Соедини слоги первого и второго столбиков. Прочитай слова. Напечатай имя, которое подходит к схеме. Подчеркни, кого так могут называть.

Ан

Ин

Ни

ну

на

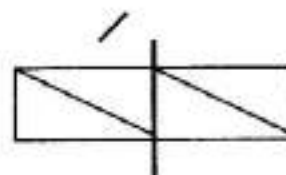

девочка, мальчик



Карточка 26

1. Подчеркни слоги с мягким согласным.

си ис сы су

2. Соедини слоги и прочитай слова. Напечатай слово, которое подходит к схеме. Подчеркни, какое это дерево.

о

си

ни

са

ны

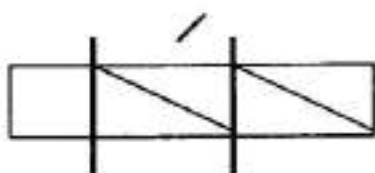

хвойное, лиственное

Карточка 27

1. Из каких букв можно составить слоги-слияния?

К - И

У - К

К - К

К - А

2. Про какие предметы можно сказать **оно**? Обведи предмет неживой природы.

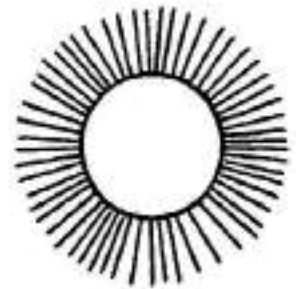

Карточка 28

1. Из каких букв можно составить слоги-слияния?

О - Т

Т - У

Т - Ы

Т - К

2. Про какие предметы можно сказать **они**? Обведи предметы, количество которых одинаково.



Карточка 29

1. В какой группе все слоги с мягкими согласными?

КИ, СИ, НИ

КИ, НИ, КО

2. Соедини слоги. Напечатай слова к схемам. Подчеркни слово, обозначающее предмет одежды.

НОС

сан

КИ

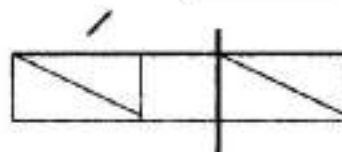



Карточка 30

1. В какой группе все слоги с мягкими согласными?

ТЫ, ТИ, ТУ

КИ, ТИ, ТИ

2. Соедини слоги. Напечатай слова к схемам. Подчеркни имя мальчика.

Ни

ки

на

та



Карточка 31

1. Прочитай предложение. Сколько в нём слов? Начерти схему к данному предложению.

АНТОН НОСИТ НОСКИ.



2. Что ты видишь на картинке? Напечатай слово. Подчеркни, кто это.



животное, насекомое



Карточка 32

1. Прочитай предложение. Сколько слов в предложении? Начерти схему к данному предложению.

У ОКНА СТОИТ СТОЛИК.



2. Что ты видишь на картинке? Напечатай слово. Подчеркни, к какой группе можно отнести этот предмет.



одежда, мебель, посуда

Карточка 33

1. Соедини картинки со словами, слова со схемами. Обведи фрукт.



ЛИМОН

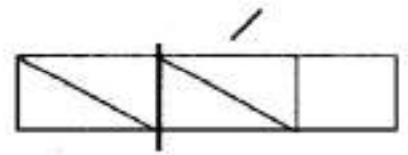

лампа

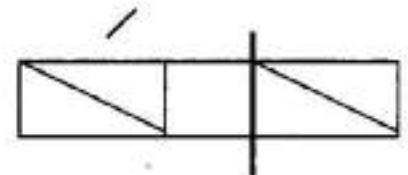

2. В какой группе во всех словах звук [л]? Подчеркни продукт питания.

полка, сало

столик, лиса



Карточка 34

1. Соедини картинки со словами, слова со схемами. Обведи часть растения.



ЛИСТОК

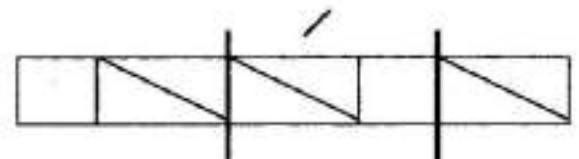

скакалка

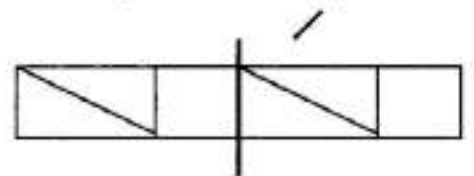

2. В какой группе во всех словах звук [л']? Подчеркни название животного.

лак, акула

калина, лимон

Карточка 37

1. Соедини слово с картинкой, картинку со схемой. Подчеркни, к какой группе растений относится астра.

астра

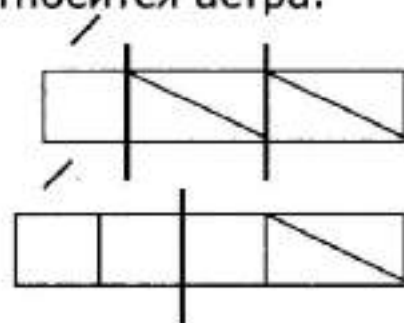

травы, цветы, кустарники

2. Напечатай слова, в которых буква **р** находится в первом слове.

карлик, кора, рынок

Карточка 38

1. Соедини слово с картинкой, картинку со схемой. Подчеркни, для чего эта обувь.



ролики

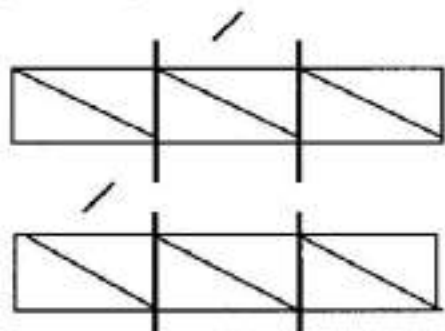

обувь для дома, для спорта

2. Напечатай слова, в которых буква **р** находится во втором слове.

ссора, росток, кортик, утро

Карточка 39

1. Прочитай предложения. Какие схемы подходят к предложениям? Обведи число, которое соответствует количеству вратарей.

Вот Вова и Алик. Они вратари.

 . .

 . .

1

2

3

2. Подчеркни слова, в которых звук [в].

коровка, ванна, винтик, вилка



Карточка 40



1. Какие схемы подходят предложениям? Обведи число, которое соответствует количеству лилий.

Вот Лариса. У Ларисы три лилии.

 . .

 . .

1

2

3

2. Подчеркни слова, в которых звук [в'].

винтик, винтовка, воронка, коврик

Карточка 41

1. Соедини слова со схемами, схемы с картинками. Обведи предмет, который можно употреблять в пищу.

слива

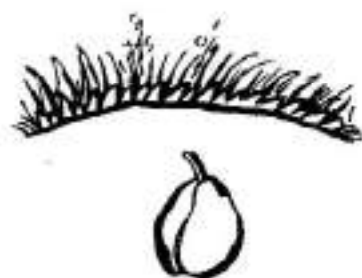
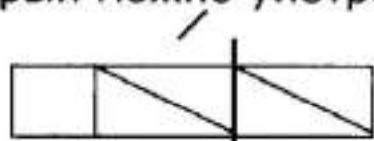

трава

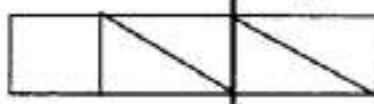

2. Составь и запиши из данных слов предложение. Подчеркни, о ком идёт речь в предложении.

стоит, Виталик, ворот, у

о мальчике, о девочке



Карточка 42

1. Соедините слова со схемами, схемы с картинками.

карта

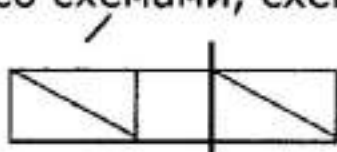

вата

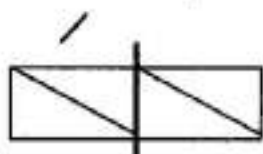

2. Составь и запиши из данных слов предложение. Обведи число, которое соответствует количеству мальчиков.

Толи, у, трактор, Вовы, и

1

2

3

Карточка 43

1. В какой группе все слоги с мягкими согласными?

те, ни, ти, ли, ке

ла, со, ты, ри, во

2. Вставь пропущенные буквы **Е** или **е**. Соедини слова со схемами. Обозначь на схемах звуковой состав слов. Отметь, весна — это...

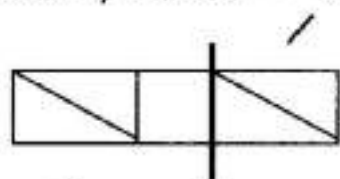

__ва

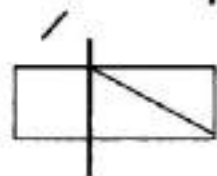

в__сна

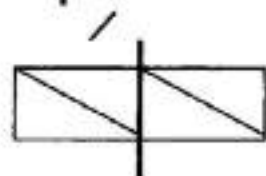

время года

название месяца



Карточка 44

1. В какой группе все слоги с мягкими согласными?

те, се, не, ли, ри

лу, ти, ва, се, но

2. Вставь пропущенные буквы **Е** или **е**. Соедини слова со схемами. Обозначь на схемах звуковой состав слов. Отметь, от какого слова образовалось слово **мелок**.

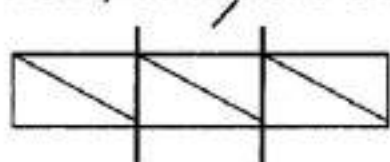

__лена

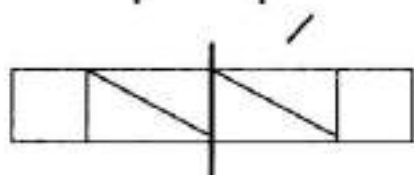

м__лок

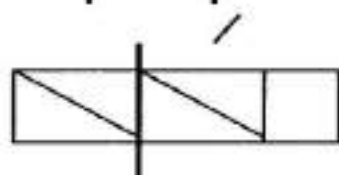

мыло

мел

Карточка 45

1. Подчеркни буквы, которые обозначают мягкие согласные звуки. Начерти схему предложения. Подчеркни, какие деревья на рисунке у Веры.

На рисунке у Веры ели.

лиственные, хвойные

2. Запиши слово, обозначающее движение воздуха, в написании которого встречается буква **е**.
-
-



Карточка 46



1. Подчеркни буквы, которые обозначают мягкие согласные звуки. Начерти схему предложения. Подчеркни, где живёт лиса.

Лиса роет нору в лесу.

в норе, в конуре

2. Запиши слова, обозначающие время года, в написании которых встречается буква **е**.
-
-

Карточка 47

1. Запиши, сколько звуков в каждом слове. Подчеркни имя девочки, которое состоит из трёх слогов.

Нелли ○

Ева ○

Оксана ○

2. Соедини слова с картинкой, картинку со схемой. Обозначь на схемах звуковой состав слов. Обведи растение, которое относится к травянистым.

капуста

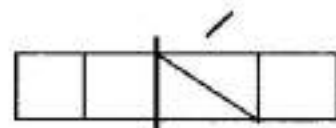

укроп

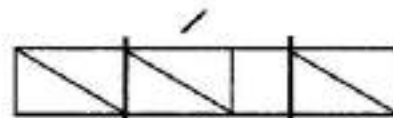

Карточка 48

1. Запиши, сколько звуков в каждом слове. Подчеркни имя мальчика.

Инесса ○

Екатерина ○

Тарас ○

2. Соедини слова с картинкой, картинку со схемой. Обозначь на схемах звуковой состав слов. Подчеркни вид транспорта, которым управляет капитан.

капитан

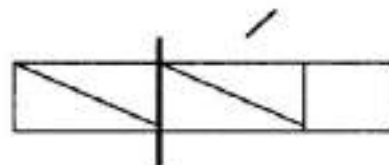

пилот

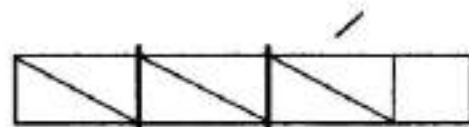

наземным, водным, воздушным

Карточка 49

1. Прочитай предложение. Начерти его схему. Подчеркни, кто вырастил пионы. Отметь, пионы — это ...

Красивые пионы вырастила Полина.

растения ○

животное ○

2. Прочитай слова. Раскрась их разными цветами.

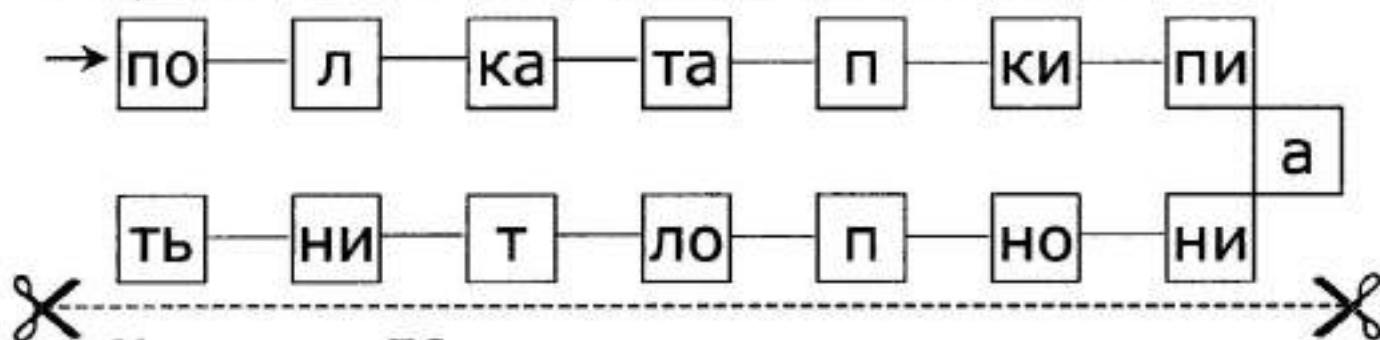

Карточка 50

1. Прочитай предложение. Начерти его схему. Подчеркни, кто клеит ракету. Отметь, ракета — это ...

На уроке Виктор клеит ракету.

транспорт ○

посуда ○

2. Прочитай слова. Раскрась их разными цветами.

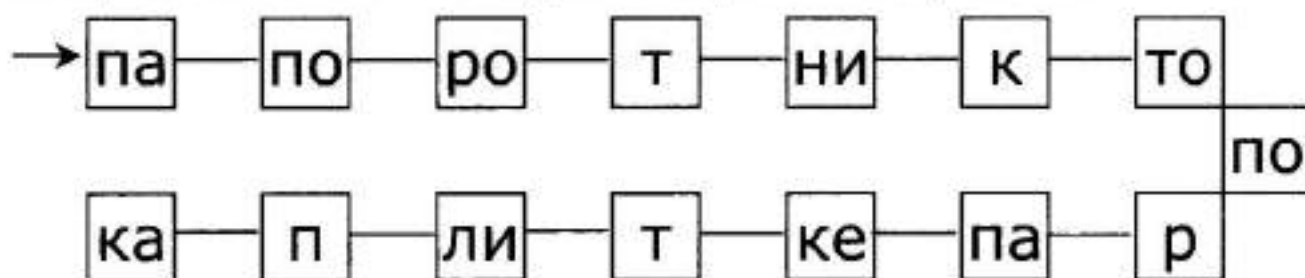

Карточка 51

1. Запиши слова, в которых 4 буквы и 4 звука.

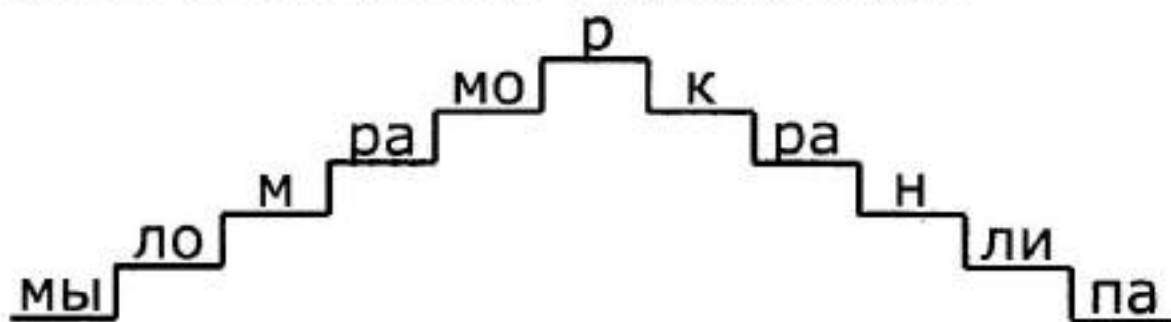

2. Начерти схему предложения. Подчеркни, у кого самокат и санки. Отметь предмет, у которого есть колёса.

У Максима самокат и санки.

✂ самокат ○

санки ○ ✂

Карточка 52

1. Запиши слова, в которых звуков больше, чем букв.

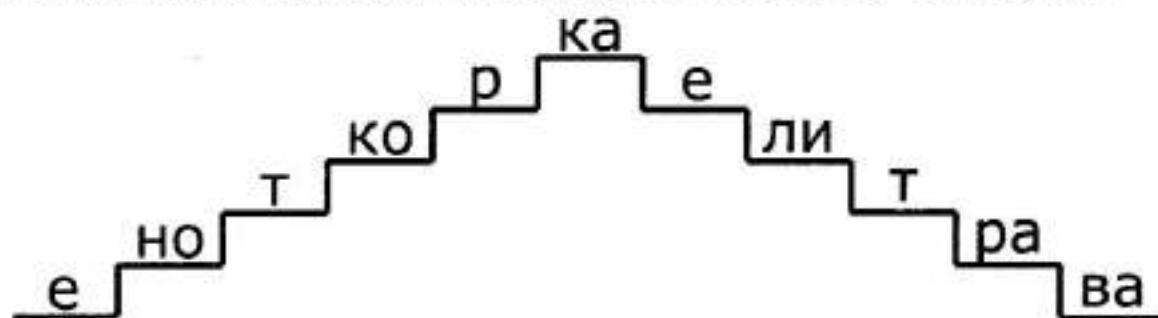

2. Начерти схему предложения. Подчеркни, у кого в букете маки. Отметь, сколько цветов принято дарить.

Красивые маки в букете у Наты.

1

2

3

Карточка 53

1. Соедини слова с картинками. Начерти схемы слов. Обведи птицу, которая живёт рядом с водой и питается рыбой.



павлин
пеликан



2. Прочитай предложения и начерти их схемы. Подчеркни, к какой группе растений относятся лилии.

У Нины лист осины.

У Полины лилии.

травы, цветы, деревья



Карточка 54

1. Соедини слова с картинками. Начерти схемы слов. Обведи предмет, в который можно наливать жидкость и из которого можно пить.



вилка
стакан



2. Прочитай предложения и начерти их схемы. Подчеркни, в какое время года цветёт мимоза.

У Кати пионы.

Мимозу вырастила Лиза.

весной, летом, осенью

Карточка 55

1. Прочитай слово. Выбери верный ответ.

зерно

4 б., 4 зв.

4 б., 5 зв.

2. Соедини слова с картинками. Начерти схемы слов.



розы
МИМОЗЫ



Карточка 56



1. Прочитай слово. Выбери верный ответ.

еноты

5 б., 5 зв.

5 б., 6 зв.

2. Соедини слова с картинками. Начерти схемы слов.



ЗОНТ
ЗОНТЫ



Карточка 57

1. Составь и запиши по два слова к каждой схеме. Подчеркни название предмета, в котором раньше кипятили чай.

ка | -раси, -мовар, -талка
са | -лина, -мокат

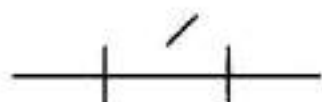

2. Найди слова, которые начинаются с буквы з. Подчеркни слова разными цветами.

✂ з п в о з д з о н т и к с у в з ы с о з е р к а л о з у п н з в у к ✂

Карточка 58

1. Составь и запиши по два слова к каждой схеме. Подчеркни имя девочки.

мо | -локо, -тин
мар | -ре, -ка, -та

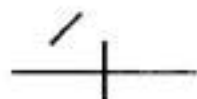

2. Найди слова, которые начинаются с буквы з. Подчеркни слова разными цветами.

в з у с з п з и м а к з ф с з н а к в з в о н о к в з о д и а к о н

Карточка 59

1. Прочитай слова. Раздели слова для переноса. Укажи количество слогов, букв и звуков в каждом слове. Подчеркни слово, обозначающее хранилище для книг.

бантик — ○ сл., ○ б., ○ зв.

библиотека — ○ сл., ○ б., ○ зв.

2. Запиши предложение, заменяя картинку словом. Подчеркни синим твёрдые согласные, зелёным — мягкие согласные.

Виталик играет на .



Карточка 60



1. Прочитай слова. Раздели слова для переноса. Укажи количество слогов, букв и звуков в каждом слове. Подчеркни слово, обозначающее горючее для автомобиля.

бензин — ○ сл., ○ б., ○ зв.

болтики — ○ сл., ○ б., ○ зв.

2. Запиши предложение, заменяя картинку словом. Подчеркни синим твёрдые согласные, зелёным — мягкие согласные.

У Тарасика красивые .

Карточка 61

1. Прочитай слова. Выдели в словах корень. Подчеркни слово, обозначающее маленький бумажный документ для проезда в транспорте. Составь и запиши предложение с одним из слов.

билет, билетики, билетные

2. Поставь цифру **1** рядом с группой родственных слов, цифру **2** — с группой новых форм слова.

рыба, рыбные, рыбаки

рыба, о рыбе, рыбу



Карточка 62

1. Прочитай слова. Выдели в словах корень. Составь и запиши предложение с одним из слов. Подчеркни слово, обозначающее вид искусства.

балет, балетные, балетки

2. Поставь цифру **1** рядом с группой родственных слов, цифру **2** — с группой новых форм слова.

сосна, сосенки, сосновые

у сосны, около сосны, возле сосны

Карточка 63

1. Раздели слова для переноса. Укажи количество слогов, букв и звуков.

прудик — сл., б., зв.

дубки — сл., б., зв.

2. Заменяй картинку словом. Запиши предложение. Подчеркни буквы твёрдых согласных. Подчеркни цифру, которая обозначает, сколько этажей в доме.

Владик строит



.

1

2

3



Карточка 64

1. Раздели слова для переноса. Укажи количество слогов, букв и звуков.

дырка — сл., б., зв.

гвоздика — сл., б., зв.

2. Заменяй картинку словом. Запиши предложение. Подчеркни буквы мягких согласных. Подчеркни, какой диск купил Денис.

У Дениса



.

для автомобиля, для компьютера

Карточка 65

1. Выдели в словах корень.

сад, садовые, садик

Запиши однокоренное слово к слову **дуб**. Подчеркни название профессии человека, занимающегося разведением садов.

дуб, _____

машинист, садовод

2. Поставь цифру **1** рядом с группой родственных слов, цифру **2** — с группой новых форм слова.

двери, дверные, дверки

возле двери, для двери, двери

Карточка 66

1. Выдели в словах корень.

дом, домик, дома

Запиши однокоренное слово к слову **зуб**. Подчеркни, к какому врачу ты обратишься, чтобы вылечить больной зуб.

зуб, _____

к терапевту, к стоматологу

2. Поставь цифру **1** рядом с группой родственных слов, цифру **2** — с группой новых форм слова.

дыра, дырка, дырочка

дырка, в дырке, около дырки

Карточка 69

1. Соедини картинку со схемой. Покажи на ней звуковой состав слова. Подчеркни вид транспорта, у которого есть якорь.

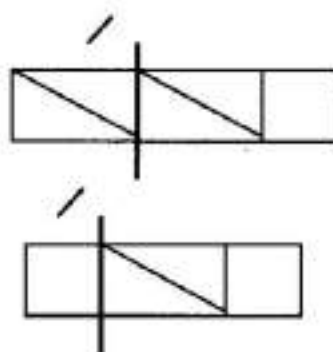

самолёт, катер

2. Составь и запиши два слова по схеме.





Карточка 70



1. Соедини картинку со схемой. Покажи на ней звуковой состав слова. Подчеркни, где живёт ящерица.

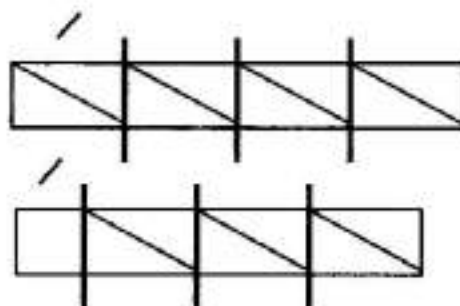

в траве, на дереве

2. Составь и запиши два слова по схеме.

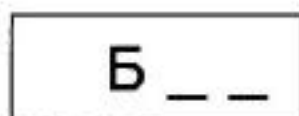

Карточка 71

1. В каких словах звуков больше, чем букв? Подчеркни имя мальчика.

Катя

Майя

Ян

Маруся

2. Найди в таблице слова и раскрась их разными цветами. Сколько слов ты нашёл?



я	я	я	я	я	я	я	я	я
я	к	р	а	с	и	в	а	я
я	я	я	я	я	я	я	я	я
к	у	д	р	я	в	а	я	я
я	я	я	я	я	я	я	я	я
я	т	о	н	к	а	я	я	я



Карточка 72

1. В каких словах звуков больше, чем букв? Подчеркни название грибов.

доярка

ямка

Виктория

маслята

2. Найди в таблице слова и раскрась их разными цветами. Сколько слов ты нашёл?



я	я	я	в	я	я	о	я	я
я	я	б	ы	с	т	р	а	я
я	я	я	я	я	я	я	я	я
я	я	м	о	р	с	к	а	я
я	я	я	я	я	я	а	я	я
я	в	ы	с	о	к	а	я	я

Карточка 73

1. В какой строке все слоги с мягким согласным?

га, ги, го

ге, гя, ги

2. Запиши слова в кроссворд.

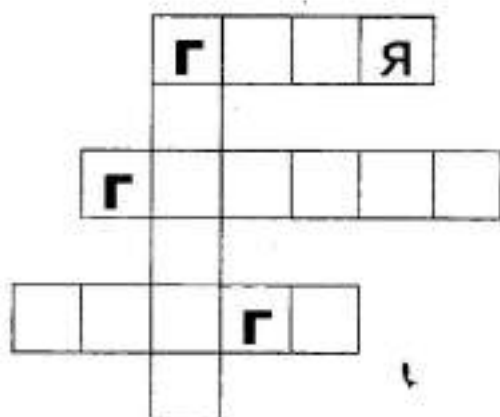

Карточка 74



1. В какой строке все слоги с мягким согласным?

ги, гя, ге

гу, ге, ги

2. Запиши слова в кроссворд.

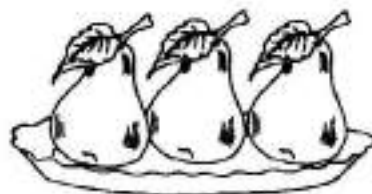
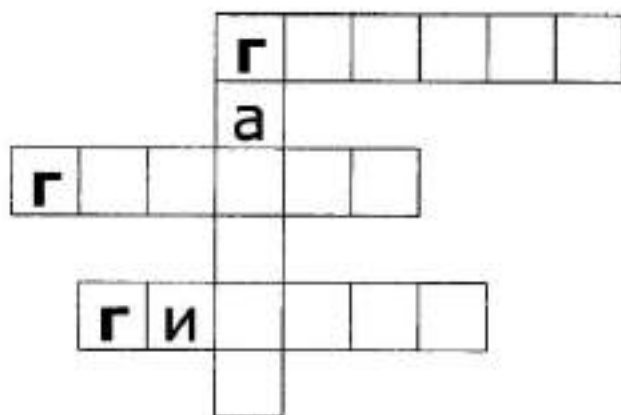

Карточка 75

1. Составь и запиши слова со слогом **-го-**.

я

го

лос

да

2. Раздели текст на предложения. Какие грибы называют боровиками? Подчеркни ответ в предложении.

Белые грибы называли боровиками
растут они в бору.



Карточка 76



1. Составь и напечатай слова со слогом **-ги-**.

фла

ги

ря

м

н

2. Раздели текст на предложения. Подчеркни в предложении слово, которое можно заменить словом «лукошко».

Галя собирает в корзинку грибы
она набрала много опят.

Карточка 77

1. Подчеркни согласные буквы, которые обозначают мягкие звуки. Спиши предложение. Подчеркни часы, которых не бывает.

Часы висят на стене.

настенные, потолочные

2. Начерти схемы к каждому предложению.

На лугу пасётся Бурёнка.

Дядя Саша ловит рыбу.



Карточка 78



1. Подчеркни согласные буквы, которые обозначают мягкие звуки. Спиши предложение. Подчеркни время года, когда прилетают грачи.

Грачи прилетели издалека.

лето, весна, осень

2. Начерти схемы к каждому предложению.

На лугу коза Зорька.

Бабушка связала носки.

Карточка 79

1. Допиши слова, обозначающие предметы на картинках. Начерти схему каждого слова. Обведи предмет, который показывает время.

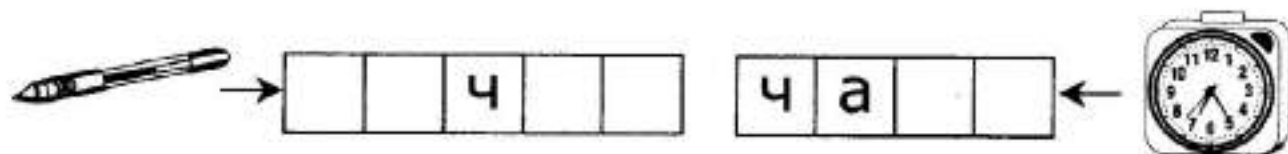

2. Подбери к слову-предмету из левого столбика слова-признаки из правого. Соедини их стрелочками.

тучи

зелёные

серые

низкие



Карточка 80



1. Допиши слова, обозначающие предметы на картинках. Начерти схему каждого слова. Обведи предмет посуды.

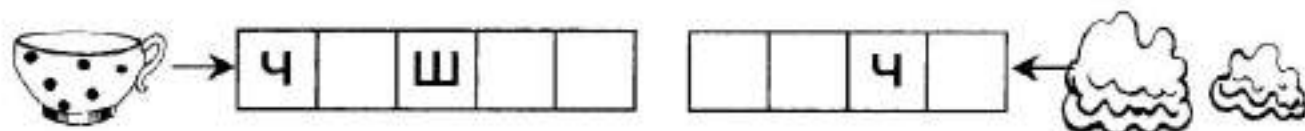

2. Подбери к слову-предмету из левого столбика слова-признаки из правого. Соедини их стрелочками.

речка

глубокая

высокая

голубая

Карточка 81

1. Определи количество букв и звуков в слове.

пеньки

6 б., 5 зв.

6 б., 6 зв.

6 б., 7 зв.

ясень

5 б., 6 зв.

5 б., 5 зв.

5 б., 4 зв.

2. Выполни арифметические действия с буквами и напечатай полученное слово.

ГАЛКА – КА + ЧО + НОГА – ГА + К

--	--	--	--	--	--	--	--	--	--	--	--	--	--	--	--	--	--



Карточка 82



1. Определи количество букв и звуков в слове.

зорька

6 б., 7 зв.

6 б., 6 зв.

6 б., 5 зв.

ельник

6 б., 7 зв.

6 б., 6 зв.

6 б., 5 зв.

2. Выполни арифметические действия с буквами и напечатай полученное слово.

ЧЕМПИОН – ПИОН + О + ДАЧА – ЧА + Н

--	--	--	--	--	--	--	--	--	--	--	--	--	--	--	--	--	--

Карточка 83

1. Выпиши слова, в которых звуков меньше, чем букв.



2. Образуй слова с разделительным мягким знаком. Запиши их. Выдели корни. Подчеркни слово, обозначающее несколько значений.

лист _____

ручей _____

Карточка 84

1. Выпиши слова, в которых звуков меньше, чем букв.



2. Образуй слова с разделительным мягким знаком. Запиши их. Выдели корни. Подчеркни слово, обозначающее несколько значений.

стул _____

перо _____

Карточка 85

1. Определи мягкость и твёрдость согласных звуков. Подчеркни согласные буквы. Используй карандаши зелёного и синего цвета.

шу ше ча шо ня ши

Вставь пропущенные буквы. Подчеркни слово, обозначающее инструмент, необходимый для работы сапожнику.

пуш__нка верш__на ш__ло

2. Выбери и допиши нужное слово.

На солнышке грелся кот _____.

пушок, Пушок



Карточка 86



1. Определи мягкость и твёрдость согласных звуков. Подчеркни согласные буквы. Используй карандаши зелёного и синего цвета.

чо ши ря ше шу ги

Вставь пропущенные буквы. Подчеркни слово, обозначающее плод некоторых растений.

ерш__ камыш__ ш__шка

2. Выбери и допиши нужное слово.

Наш дом от врагов спасает собака

_____.

малыш, Малыш

Карточка 87

1. Выдели корень в словах.

уши, ушки, ушастые

2. Раздели текст на предложения. Запиши, сколько предложений в тексте. Запиши второе предложение. Подчеркни, какие птицы слетелись к кормушке.

Я насыпал в кормушку пшена сразу слетелись воробьи и синицы они проворно клевали корм. ○



Карточка 88



1. Выдели корень в словах.

крошка, крошечные, крошить

2. Раздели текст на предложения. Запиши, сколько предложений в тексте. Запиши четвёртое предложение. Подчеркни, за что дятла называют санитаром леса.

Я иду по лесу вдруг слышу стук дятла его называют санитаром леса дятел лечит деревья от вредителей. ○

Карточка 89

1. Определи мягкость и твёрдость согласных звуков. Подчеркни согласные буквы карандашами зелёного и синего цвета.

зе жи бу жу же си чу

Вставь пропущенные буквы. Подчеркни название кустарника.

Ж__МОЛОСТЬ Ж__ЗНЬ СНЕЖ__НКИ

2. Подбери и допиши нужное слово.

Наступила июльская _____.



Карточка 90



1. Определи мягкость и твёрдость согласных звуков. Подчеркни согласные буквы карандашами зелёного и синего цвета.

же те ши ву ча жи че

Вставь пропущенные буквы. Подчеркни название животного.

стриж__ уж__ пруж__на

2. Подбери и допиши нужное слово.

Корова ест свежую _____.

Карточка 91

1. Выдели корень в словах.

ЛЫЖИ, ЛЫЖНИК, ЛЫЖНЫЕ

Подчеркни время года, когда лыжники катаются на лыжах.

ЗИМА, ВЕСНА, ОСЕНЬ

2. Раздели текст на предложения. Запиши второе предложение. Подчеркни, чем питаются вороны в городе.

Вороны живут около города здесь они кормятся остатками продуктов
летом вороны улетают в лес.



Карточка 92



1. Выдели корень в словах. Подчеркни, к чему приводит неправильное обращение с огнём.

ПОЖАР, ПОЖАРНЫЙ, ПОЖАРНИК

2. Раздели текст на предложения. Запиши первое предложение. Подчеркни, где живёт кукушка.

В лесу слышен голос кукушки
кукует она очень громко прилетела
она издалека кукушка спасает лес
от гибели.

Карточка 93

1. В написании каких слов встречается буква ё?



2. Прочитай слова. Выпиши слова среднего рода.

Пальто, поле, лес, девочка, лосёнок, море, акула, небо, жеребёнок.

Из данных слов найди пару по образцу:

Лес — лосёнок, море — _____.



Карточка 94

1. В написании каких слов встречается буква ё?



2. Прочитай текст. Распредели слова в три столбика.

кузов, стекло, машина, лес, окно

мужской род

женский род

средний род

Из данных слов найди пару по образцу:

Машина — кузов, окно — _____.

Карточка 95

1. Прочитай слова. Подчеркни слова, в которых звуков больше, чем букв.

Емеля Яков Светлана Тёма

2. Подбери к слову-предмету слово-действие. Составь предложение с этой парой слов.

ёлка

игрушки

зелёная

колется



Карточка 96



1. Прочитай слова. Подчеркни слова, в которых звуков больше, чем букв.

кузнечик шмель ящерица ёршик

2. Подбери к слову-предмету слово-действие. Составь предложение с этой парой слов.

ручей

поляна

журчит

ледяной

Карточка 97

1. Раздели слово для переноса. Определи количество слогов, букв и звуков. Найди нужную схему. Покажи на ней звуковой состав слова.

линейка — ○ сл., ○ б., ○ зв.

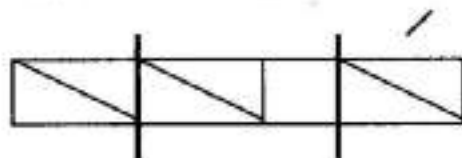
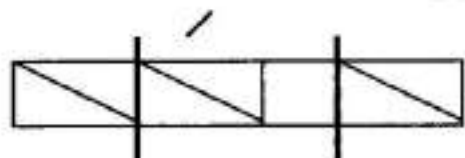

2. Подчеркни основу предложения. Выпиши из предложения название транспорта.

По рельсам едет трамвай.



Карточка 98



1. Раздели слово для переноса. Определи количество слогов, букв и звуков. Найди нужную схему. Покажи на ней звуковой состав слова.

майка — ○ сл., ○ б., ○ зв.

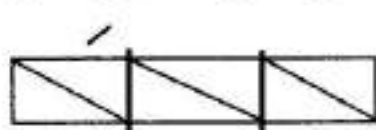
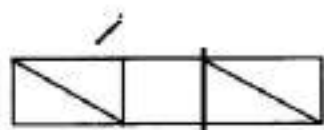

2. Подчеркни основу предложения. Выпиши из предложения название животного.

Зайчик прячется под кустом.

Карточка 99

1. Подумай, образуй и запиши слова, обозначающие приказ.

читал — _____

думает — _____

2. Найди слова с буквой й. Обозначь их разными цветами. В пустые клетки впиши своё слово с буквой й.

т	р	о	л	л	е	й	б	у	с	й
й	з	е	л	ё	н	ы	й	й	й	о
й	й	й	й	й	й	й	й	й	й	г
й	й	й	й						й	у
у	л	е	й	й	й	й	й	й	й	р
й	й	й	й	ч	а	й	к	а	й	т

Карточка 100

1. Подумай, образуй и запиши слова, обозначающие приказ.

летает — _____

делает — _____

2. Найди слова с буквой й. Обозначь их разными цветами. В пустые клетки впиши своё слово с буквой й.

й	б	е	л	ы	й	й	й	й	й	й
ч	и	т	а	й	й	й	й	й	к	й
й	й	й	й	й	й	й	й	й	л	й
й	й	с	и	н	и	й	й	й	е	й
й	т	р	а	м	в	а	й	й	й	й
й	о	д	й					й	й	й

Карточка 101

1. Выполни звуко-буквенный анализ слова.

черепаша — сл., б., зв.,

гласных

твёрдых согласных

мягких согласных

2. Образуй и запиши новые слова.

на- } -ходить

пере- } -крыть



Карточка 102



1. Выполни звуко-буквенный анализ слова.

холодильник — сл., б., зв.

гласных

твёрдых согласных

мягких согласных

2. Образуй и запиши новые слова.

по- } -мять

пере- } -хвалить

Карточка 103

1. Вычеркни каждую вторую букву и буквы, обозначающие два звука. Запиши полученное слово. Подчеркни противоположное по значению слово.

х в р у а д б ч я л р с о т с р т ь г е л я

трусливость, смелость

2. Проведи стрелки от вопросов к словам.

храм

что?

гороховый

какой?

тихий

что
делает?

хохочет

Карточка 104

1. Вычеркни каждую вторую букву и буквы, обозначающие всегда мягкие звуки. Запиши полученное слово. Подчеркни близкое по значению слово.

ч б х р р г и а з о а л ь в н н т ч е ы м с а

трава, цветок

2. Проведи стрелки от вопросов к словам.

хороший

что?

хлопок

какой?

переходит

что
делает?

хлебный

Карточка 105

1. Придумай и запиши предложение с изученными буквами на тему «Школа». Используй данные имя и фамилию. Начерти схему предложения.

Емеля Ёлочкин

2. Найди и обозначь разными цветами слова с буквой х.

М	Х	Х	Х	М	У	Х	А	Х	Х	П	У	Х	Х
О	Х	Х	Х	Х	Х	Х	Л	Е	Б	О	Р	О	Б
Х	О	З	Я	И	Н	Х	Х	Х	Х	Х	Х	Х	Х

Запиши, сколько слов ты составил.



Карточка 106

1. Придумай и запиши предложение с изученными буквами на тему «Школа». Используй данные имя и фамилию. Начерти схему предложения.

Серёжа Егоров

2. Найди и обозначь разными цветами слова с буквой х.

Х	О	Х	О	Т	Х	Х	Х	М	Х	Х	Х	П
Х	Х	Х	Х	Х	Х	Х	Л	О	П	О	Т	Ы
Х	А	Л	А	Т	Х	Х	Х	Х	О	Л	М	Х

Запиши, сколько слов ты составил.



Карточка 107

1. В какой группе все слоги с мягким согласным?

- се бя тю ши
- ля ди сю ке
- ме вя пу ко

2. Запиши по одному слову, где буква **ю** обозначает два звука:

после гласного звука _____

в начале слова _____

после мягкого знака _____



Карточка 108



1. В какой группе все слоги с мягким согласным?

- ра лы ву ну
- ши жи ня лю
- чо ке ню ли

2. Запиши по одному слову, где буква **ю** обозначает два звука:

после мягкого знака _____

после гласного звука _____

в начале слова _____

Карточка 109

1. Прочитай слово. Определи количество слогов, букв, звуков в слове. Начерти схему слова. Подчеркни, чем занимаются юннаты.

юннат — ○ сл., ○ б., ○ зв.

изучают природу, лечат природу

2. Вставь пропущенные буквы **у** или **ю**. Составь и запиши предложение со словом, обозначающим электрический бытовой прибор.

ч__деса ут__г кл__ч хлоп__шка



Карточка 110



1. Прочитай слово. Определи количество слогов, букв, звуков в слове. Начерти схему слова. Подчеркни слово, обозначающее шлюпку.

шлюпка — ○ сл., ○ б., ○ зв.

большое судно, маленькое судно

2. Вставь пропущенные буквы **у** или **ю**. Составь и запиши предложение со словом, обозначающим доспехи рыцаря.

ч__лок кольч__га ч__до л__тики

Карточка 111

1. В какой группе слогов все согласные звуки твёрдые?

ла но кы че

на по лы зи

жи га ци цу

2. Соедини слово-предмет со словами, обозначающими его признаки.

лохматый

цыплёнок

жёлтый

маленький

бегает



Карточка 112



1. В какой группе слогов все согласные звуки твёрдые?

ру шу ци жи

га лы ши не

ды ча ву па

2. Соедини слово-предмет со словами, обозначающими его признаки.

мохнатая

гусеница

ползёт

носатая

зелёная

Карточка 113

1. Прочитай слова. Подчеркни буквы, обозначающие твёрдые согласные звуки. Подчеркни слово из трёх слогов.

панцирь

циферблат

цирк

дисциплина

2. Пронумеруй предложения, чтобы получился рассказ. Подчеркни название ягоды, из которой бабушка сварила варенье.

Они набрали корзинку малины.

Вкусное варенье сварит бабушка.

Бабушка с внучкой отправились в лес.



Карточка 114

1. Прочитай слова. Подчеркни буквы, обозначающие твёрдые согласные звуки. Подчеркни слово из четырёх слогов.

пациент, рецепт, шприц, медицина

2. Пронумеруй предложения, чтобы получился рассказ. Подчеркни название птицы.

Зимой они перебираются ближе к человеку.

Человек кормит синиц хлебом и салом.

Синицы живут в лесах и парках.

Карточка 115

1. Сколько гласных звуков в русском языке?

10 гласных звуков

6 гласных звуков

Сравни количество гласных букв и звуков. Поставь знак > или <.

буквы звуки

2. Прочитай слова. В каких словах все согласные буквы обозначают мягкие согласные звуки? Подчеркни название времени года.

чеснок

осень

чтение

маэстро



Карточка 116



1. Сколько гласных букв в русском языке?

6 гласных букв

10 гласных букв

Сравни количество гласных звуков и букв. Поставь знак > или <.

звуки буквы

2. Прочитай слова. В каких словах все согласные буквы обозначают мягкие согласные звуки? Подчеркни название космического тела.

часики

эстрада

спутник

деньки

Карточка 117

1. Прочитай слова. Отметь имена собственные. Подчеркни слово, обозначающее место для хранения и переработки зерна.

Элеватор

Эллочка

Эдвард

Электростанция

2. Расставь знаки препинания в конце предложений.

- 1) Вы любите играть в подвижные игры
2) Эмма читала интересную книгу
3) Какую книгу читала девочка

Подчеркни название подвижной игры.

шашки, шахматы, футбол



Карточка 118

1. Прочитай слова. Отметь имена собственные. Подчеркни слово, обозначающее движущуюся лестницу.

Эскалатор

Эталон

Эдгар

Эмма

2. Расставь знаки препинания в конце предложений.

- 1) Машина ехала по магистрали
2) На каком автобусе можно доехать до твоего дома
3) Какая погода будет завтра

Подчеркни слово, обозначающее магистраль.

дорога, поляна, тропинка

Карточка 119

1. В какой группе слогов все согласные звуки мягкие?

- щи лы ще ри тё
- цы па бы зу ды
- пи щу щи кё ща

2. В каких словах ударение падает на первый слог? Подчеркни слово, обозначающее инструмент.

- овощи
- щека
- щепотка
- защита
- щука
- клещи



Карточка 120



1. В какой группе слогов все согласные звуки мягкие?

- щи ла щу ри ты
- ле щу щи ню ща
- цы па бы зу ды

2. В каких словах ударение падает на второй слог? Подчеркни слово, обозначающее название птицы.

- площадь
- щепка
- щекотка
- щегол
- дощечка
- щипцы

Карточка 121

1. Подчеркни буквы, обозначающие мягкие согласные звуки. Подчеркни слово, обозначающее название растения.

щетина, плащи, щёчки, щавель

2. Раскрой скобки. Спиши слова.

(Щ,щ)еглов, (М,м)есяц, (Ш,ш)ишкин,
(Н,н)ева, (П,п)опугай, (Е,е)катеѣрина

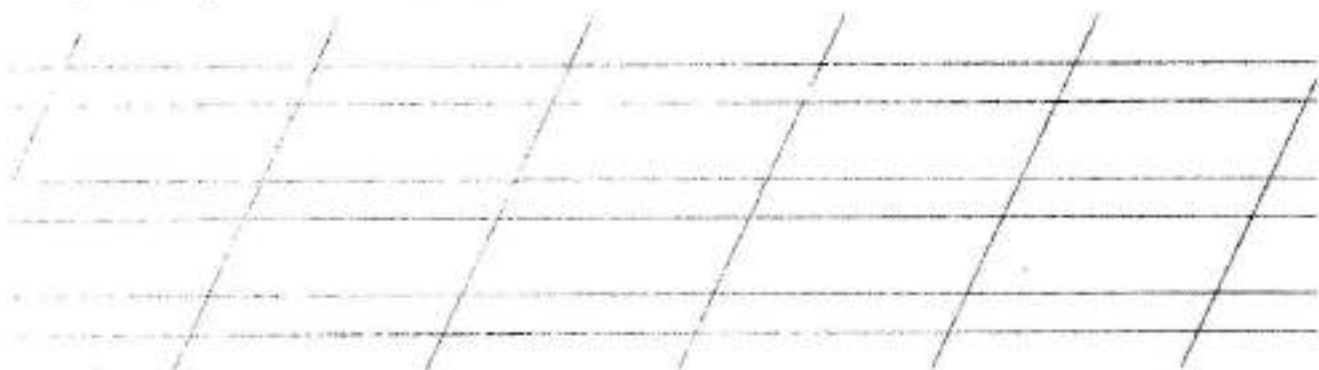

Карточка 122



1. Подчеркни буквы, обозначающие мягкие согласные звуки. Подчеркни слово, обозначающее профессию человека.

хищник, овощи, сыщик, щупальца

2. Раскрой скобки. Спиши слова.

(Я,я)корь, (М,м)алина, (Ц,ц)веткова,
(О,о)десса, (В,в)олга, (К,к)амыш

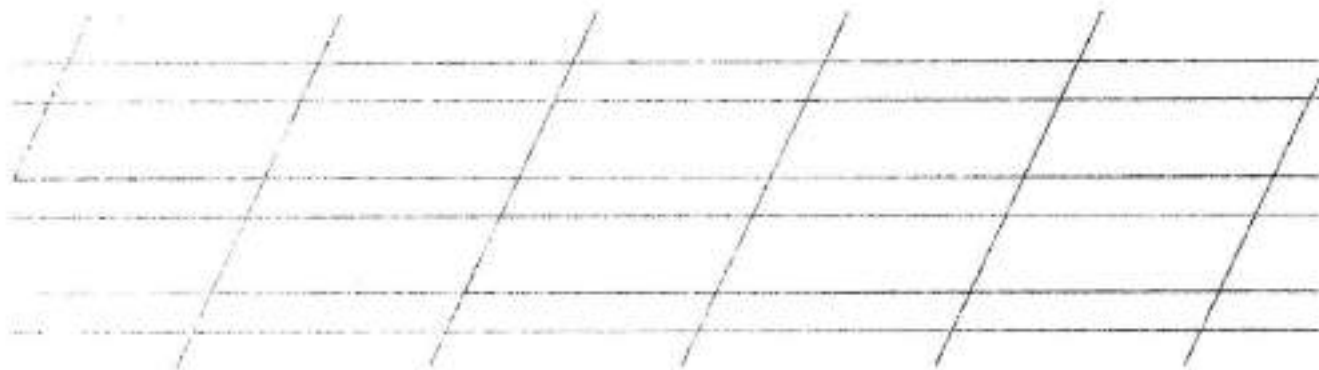

Карточка 123

1. Обозначь ударение. Подчеркни название птицы.

фазан футболист фиалка
фармацевт кофточка профиль

2. Прочитай предложение. Подчеркни грамматическую основу предложения. Начерти схему предложения.

Фёдор долго примерял школьную форму.

Подчеркни количество слов в предложении.

4

5

6



Карточка 124



1. Обозначь ударение. Подчеркни профессию человека.

картофель филин фильмоскоп
фотограф ферма фрикадельки

2. Прочитай предложение. Подчеркни грамматическую основу предложения. Начерти схему предложения.

У Фаины на письменном столе лежит фотоальбом.

Подчеркни, что может храниться в фотоальбоме.

марки, значки, фотографии

Карточка 125

1. Какие слова отвечают на вопрос что делает? Подчеркни слово, обозначающее тонкий пласт древесины.

- фанера фыркает
 передвигается флажок

2. Подчеркни, какое место на дороге опасно для перехода. Начерти схему первого предложения.

Как перейти дорогу на нерегулируемом перекрёстке? Будем учить правила дорожного движения!



Карточка 126



1. Какие слова отвечают на вопрос что делает? Подчеркни слово, обозначающее светильник на рукоятке.

- финиширует качается
 читает факел

2. Прочитай текст. Каким должен быть пешеход на дорогах? Подчеркни. Начерти схему второго предложения.

Как перейти дорогу? Нужно быть внимательным и осторожным.

Карточка 127

1. Вставь в слова **ъ** или **ь**. Составь и запиши предложение с одним из слов.

с__ехал в__ёт здоров__е

2. В каком случае буквы **я, ё, е, ю** обозначают один звук?

- после **ъ и ь**
 в начале слова
 после гласных

Запиши название растения, которое вьётся.



Карточка 128



1. Вставь в слова **ъ** или **ь**. Составь и запиши предложение с одним из слов.

об__явление солов__и с__ёмка

2. В каких случаях буквы **я, ё, е, ю** обозначают два звука?

- после гласных
 после **ъ и ь**
 в начале слова

Запиши название предмета, которое охотнику необходимо для охоты.

Карточка 129

1. Прочитай слова. В каких словах букв больше, чем звуков? Подчеркни названия растений.

сирень

семья

пальма

друзья

колья

коньки

2. Прочитай текст. Раздели текст на предложения. Какое настроение у детей? Найди в тексте подтверждающие слова и подчеркни.

Настали каникулы внуки с(ъ,ь)ехали в деревню к бабушке (М,м)арусе весел(ъ,ь)е и радост(ъ,ь) в доме.



Карточка 130



1. Прочитай слова. В каких словах букв больше, чем звуков? Подчеркни названия животных.

безделье

словарь

жильё

крольчонок

тюлень

объём

2. Прочитай текст. Раздели текст на предложения. Какой вкус у лекарства? Найди в тексте подтверждающее слово и подчеркни.

Дмитрий с(ъ,ь)ехал на санках в сугроб он простудился сейчас (Д,и)има п(ъ,ь)ёт гор(ъ,ь)кое лекарство.

Карточка 131

1. Начерти схемы предложений.

Таня ходит в школу. Ей семь лет.

Запиши цифрой, сколько лет Тане.



2. Прочитай текст. Раздели его на предложения. Сколько предложений в тексте?

Бабушка водит Юру и Юлю в ясли
малыши любят играть Юра строит
дом Юля смотрит книгу.



Выпиши второе предложение.



Карточка 132



1. Начерти схемы предложений.

Гриша мой друг. У него живёт кот.

Запиши цифрой, сколько котов у Гриши.



2. Прочитай текст. Раздели его на предложения. Сколько предложений в тексте?

Тётя Оля и тётя Галя работают на
фабрике тётя Оля вяжет пушистые
шарфы тётя Галя вяжет кофты.



Спиши третье предложение.

Карточка 133

1. Вставь слова (**Роса, роса**) в предложения.

Рано утром в лесу _____.
Собака _____ ходит со мной
в лес за грибами.

Подчеркни время суток, когда бывает роса.

утро, день, вечер

2. Подчеркни основу предложения. Запиши, о ком или о чём в нём говорится.

Папа носит воду в вёдрах.



Карточка 134



1. Вставь слова (**Травка, травка**) в предложения.

На лугу зеленеет _____.
Жеребёнок _____ резвится
на просторном лугу.

Подчеркни время года, когда трава бывает зелёной.

зима, лето, осень

2. Подчеркни основу предложения. Запиши, о ком или о чём в нём говорится.

На каникулах мальчики поехали в
деревню.

Карточка 135

1. Прочитай предложение. Начерти схему предложения. Подчеркни количество слов в предложении.

У Гриши есть интересная книга.

4

5

6

2. Прочитай и запиши слова, учитывая, что последняя буква слова является первой буквой следующего.

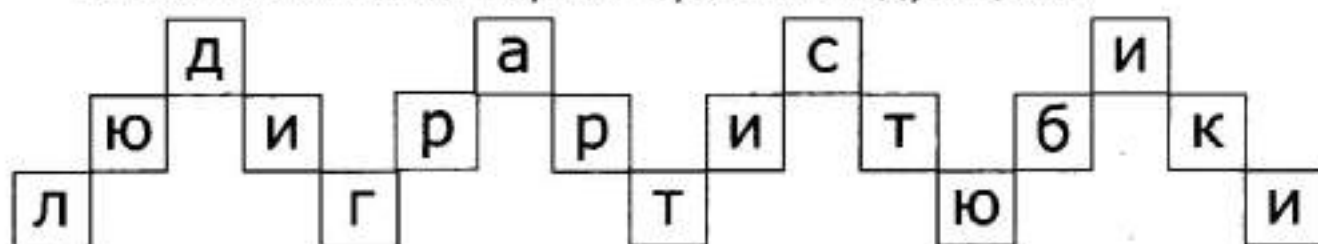

Карточка 136



1. Прочитай слова. Начерти схему предложения. Подчеркни количество слов в предложении.

Папа купил Никите бумажного змея.

4

5

6

2. Прочитай и запиши слова, учитывая, что последняя буква слова является первой буквой следующего.

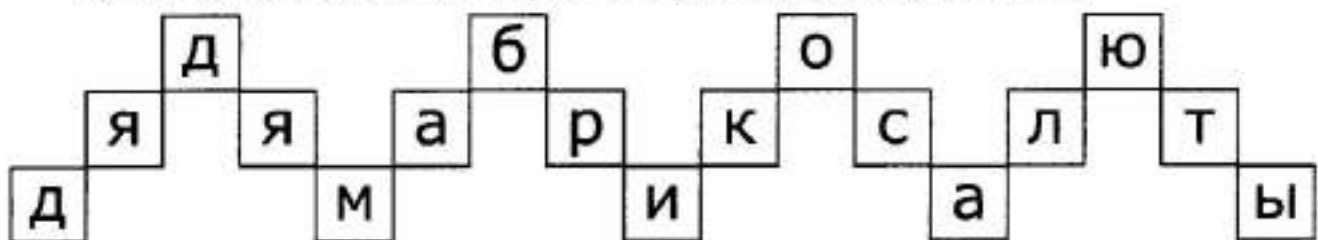

Карточка 137

1. Прочитай предложение. Начерти схему к предложению. Подчеркни количество слов в предложении.

В Москве живёт мой дядя Миша.

5

6

7

2. Спиши предложение, в котором говорится о лете.

1) Дима любит гулять летом в парке. 2) Наступило жаркое лето. 3) Я купаюсь летом в реке.



Карточка 138

1. Прочитай предложение. Начерти схему к предложению. Подчеркни количество слов в предложении.

Маленький Митя катался на санках с горы.

5

6

7

2. Спиши предложение, в котором говорится о собаке.

1) Собака Найда сторожит дом. 2) Я люблю свою собаку. 3) Серёжа сделал собаке будку.

Карточка 139

1. Вставь пропущенные буквы. Запиши слова. Раздели их для переноса.

Ч__ЙНИК МОЧ__ЛКА Ч__СТО КРИЧ__Т

2. Раскрой скобки. Спиши предложение.

(П,п)етя (Ч,ч)айкин и (В,в)олодя
(Щ,щ)адов (Д,д)ежурили в (К,к)лассе.



Карточка 140

1. Вставь пропущенные буквы. Запиши слова. Раздели их для переноса.

КОЧ__Н Щ__ВЕЛЬ МОЛЧ__Т Ч__СИКИ

2. Раскрой скобки. Спиши предложение.

У (О,о)льги (Ж,ж)ивут (Щ,щ)енок
(Ч,ч)апа и (К,к)от (М,м)урзик.

Карточка 141

1. После какой буквы нельзя писать букву **я**?



в



ч



п

Запиши два слова с сочетаниями **ча** и **ща**, обозначающие напиток, растение.



2. Измени и запиши слова так, чтобы они обозначали один предмет. Вставь пропущенные буквы.

ч__щи

гл__за

д__ньки

л__сты



Карточка 142



1. После какой буквы всегда пишется буква **а**?



б



к



ч

Запиши два слова с сочетаниями **ча** и **ща**, обозначающие дремучий лес, дождевое облако.



2. Измени и запиши слова так, чтобы они обозначали много предметов. Вставь пропущенные буквы.

ст__на

з__мля

плоч__дка

г__рб

Карточка 143

1. Вставь пропущенные буквы **у** или **ю**.

ч__деса

докач__сь

щ__рится

прощ__

2. Раздели текст на предложения. Подчеркни, где находится Телецкое озеро.

Сем(ъ,ь)я (Г,г)ригорьевых летом отдыхала на (А,а)лтае самой интересной была экскурсия на (Т,т)елецкое озеро ч__десные выдались деньки!



Карточка 144



1. Вставь пропущенные буквы **у** или **ю**.

ч__до

поч__ял

блещ__т

щ__пльй

2. Раздели текст на предложения.

Люблю я вечером забросить удочку в спокойную реч__шку сидишь тихонько и ждёшь ч__да может попадётся на крючок маленькая щ__чка?

Подчеркни, где водится щучка.

в реке, в море, в ручье

Карточка 145

1. Вставь пропущенные буквы **у** или **ю**. Измени и запиши слова так, чтобы они обозначали много предметов. Как называют всегда недовольного человека? Подчеркни слово.

ч__лок щ__чка ч__дак ворч__н

2. Составь и запиши предложение из данных слов.

ежи, в, прячутся, траве, густой



Карточка 146



1. Вставь пропущенные буквы **у** или **ю**. Измени и запиши слова так, чтобы они обозначали много предметов. Как называют кладовую в крестьянской семье? Подчеркни слово.

ч__до щ__пальца
ч__лан ч__чела

2. Составь и запиши предложение из данных слов.

в, зацвели, чудесные, ландыши,
лесу

Карточка 147

1. Вставь пропущенные буквы. Запиши слова. Раздели их для переноса.

ж__знь

ж__тели

пуш__стый

ш__шка

2. Какая буква пропущена в словах?

тр__ва

гл__зки

ск__ла

пр__ва

Составь и запиши предложение с одним из слов.



Карточка 148

1. Вставь пропущенные буквы. Запиши слова. Раздели их для переноса.

ж__тели

пуш__нка

друж__на

маш__на

2. Какая буква пропущена в словах?

л__стик

т__грёнок

з__ма

гр__бы

Составь и запиши предложение с одним из слов.

Карточка 149

1. Какие буквы никогда не пишутся перед буквой **ы**?

ш

м

ж

ц

2. Составь и запиши предложение по схеме. Вставь пропущенные буквы.

┌ _ _ _ ┌ ┌

вышивают, салфетку, Друж__ниной,
для, малыш__, Наташи



Карточка 150



1. Какие буквы никогда не пишутся после **ж** и **ш**?

и

я

ю

ы

2. Составь и запиши предложение по схеме. Вставь пропущенные буквы.

┌ ┌ _ _ _ _

маш__ны, Жигунов, подш__пники,
машинист, у, закручивает

- Данное пособие полностью соответствует федеральному государственному образовательному стандарту (второго поколения) для начальной школы.
- Единый Учебно-Методический Комплект, рекомендованный ИСМО РАО, с учебником В. Г. Горещкого и др. «Азбука. 1 класс. В 2-х частях», составляют:
 - Чистописание. Рабочие тетради. 1 класс
 - Тесты по обучению грамоте. 1 класс
 - Карточки по обучению грамоте. 1 класс
 - Поурочные разработки по обучению грамоте. 1 класс.
- Пособия являются необходимым дополнением к школьному учебнику В. Г. Горещкого и др. «Азбука. 1 класс. В 2-х частях», рекомендованному Министерством образования и науки Российской Федерации и включённому в Федеральный перечень учебников. Реальная образовательная практика учитывает проблемы всех участников образовательного процесса: учащихся, их родителей и преподавателей.
- Ученики смогут:
 - систематизировать свои знания за максимально короткое время;
 - совершенствовать навыки звуко-буквенного анализа слов;
 - запомнить характеристики звуков, орфографические правила.
- Родители найдут:
 - ориентир для определения степени усвоения материала ребёнком и его пробелов в обучении;
 - помощь в организации дополнительных занятий в случае неуспеваемости ребёнка.
- Преподаватели получают уникальную возможность:
 - разнообразить работу учеников на уроке;
 - существенно экономить учебное время;
 - работать с учётом особенностей и способностей каждого учащегося.
- Пособия прошли апробацию во многих регионах России, имеют положительные заключения от специалистов институтов развития образования. Пособия практичны, современны по содержанию и оформлению. По ним легко учить и интересно учиться.
- Приказом № 729 Министерства образования и науки Российской Федерации учебные пособия издательства «ЭКЗАМЕН» допущены к использованию в общеобразовательных организациях.

ISBN 978-5-377-08722-9



9 785377 087229

87.00